

โครงการ ก่อสร้างถนนผิวจราจร คสล. พร้อมวางท่อ และบ่อพัก หมู่ที่ 4 ซอย 1

สถานที่ก่อสร้าง หมู่ที่ 4 ตำบลบางงาน อำเภอเมืองเพชรบุรี จังหวัดเพชรบุรี

ปริมาณงาน ก่อสร้างถนน คสล. กว้างเฉลี่ย 4.00 เมตร หนา 0.15 เมตร ยาว 192 เมตร ทอระบายน้ำ Ø 0.40 เมตร บ่อพัก 0.70x0.80 เมตร หรือมีพื้นที่ไม่น้อยกว่า 768 ตารางเมตร ตามแบบ อบต. บางงานกำหนด



องค์การบริหารส่วนตำบลบางงาน

โครงการ

ก่อสร้างถนนผิวจราจร คสล. พร้อมวางท่อ และบ่อพัก

สถานที่ก่อสร้าง

ตำบลบางงาน อำเภอเมืองเพชรบุรี จังหวัดเพชรบุรี

แบบแสดง

ป.ก

TABLE E ของแบบแสดงรายละเอียดการดำเนินงาน



สำรวจ
ชื่อแบบ
นามบริษัท/กองช่าง/ช่างเทคนิค ส.ท. 4985
29 หมู่ 4 อ.เมือง จ.เพชรบุรี

ผู้จัดทำ
ชื่อแบบ
นามบริษัท/กองช่าง/ช่างเทคนิค ส.ท. 4985
29 หมู่ 4 อ.เมือง จ.เพชรบุรี

ตรวจ/ผู้ควบคุม

ผู้อำนวยการ
กองช่าง

(นาย วิวัฒน์ นวมิ่ง)

ผู้อำนวยการกองช่าง

เห็นชอบ

ปลัด อบต. 6
(นางสาวลัดดา เจียงทพ)

ปลัดกองช่างบริหารส่วนตำบลบางงาน

อนุมัติ

นายก อบต. (นายเสกสิทธิ์ ชูสิทธิ์)

นายกองค์การบริหารส่วนตำบลบางงาน

วันที่อนุมัติ

แผ่นที่

1

จำนวนแผ่น

8



องค์การบริหารส่วนตำบลบางจาน

โครงการ

ก่อสร้างศูนย์ราชการ กศน. พุทธาวาส และศูนย์

สถานที่ก่อสร้าง

ตำบลบางจาน อำเภอเมืองเพชรบุรี จังหวัดเพชรบุรี

แบบแสดง

และที่ตั้ง

งานออกแบบสถาปัตยกรรมและวิศวกรรม

สัญญา	สถาปนิก	นายสมเกียรติ ช่างก่อสร้าง สท. 4985
ผู้เขียนแบบ	นายสมเกียรติ ช่างก่อสร้าง สท. 4985	29 หมู่ 9 ต.ระเียบ อ.เมือง จ.เพชรบุรี
วิศวกร	นายสมเกียรติ ช่างก่อสร้าง สท. 4985	29 หมู่ 9 ต.ระเียบ อ.เมือง จ.เพชรบุรี
สถาปนิก	นายสมเกียรติ ช่างก่อสร้าง สท. 4985	29 หมู่ 9 ต.ระเียบ อ.เมือง จ.เพชรบุรี

ตราประทับ

ผู้ดำเนินการ
กองช่าง
gmb
(นาย วิวัฒน์ วัฒนสุข)
ผู้อำนวยการกองช่าง
เห็นชอบ

อนุมัติ
นายค. (นายเสถียร วัฒนสุข)
นายก อบต. (นายเสถียร วัฒนสุข)
นายคณวัฒน์ วัฒนสุข
นายก อบต. (นายเสถียร วัฒนสุข)
นายคณวัฒน์ วัฒนสุข
นายก อบต. (นายเสถียร วัฒนสุข)

อนุมัติ
นายค. (นายเสถียร วัฒนสุข)
นายก อบต. (นายเสถียร วัฒนสุข)
นายคณวัฒน์ วัฒนสุข
นายก อบต. (นายเสถียร วัฒนสุข)

หน้า
3
จำนวนแผ่น
8

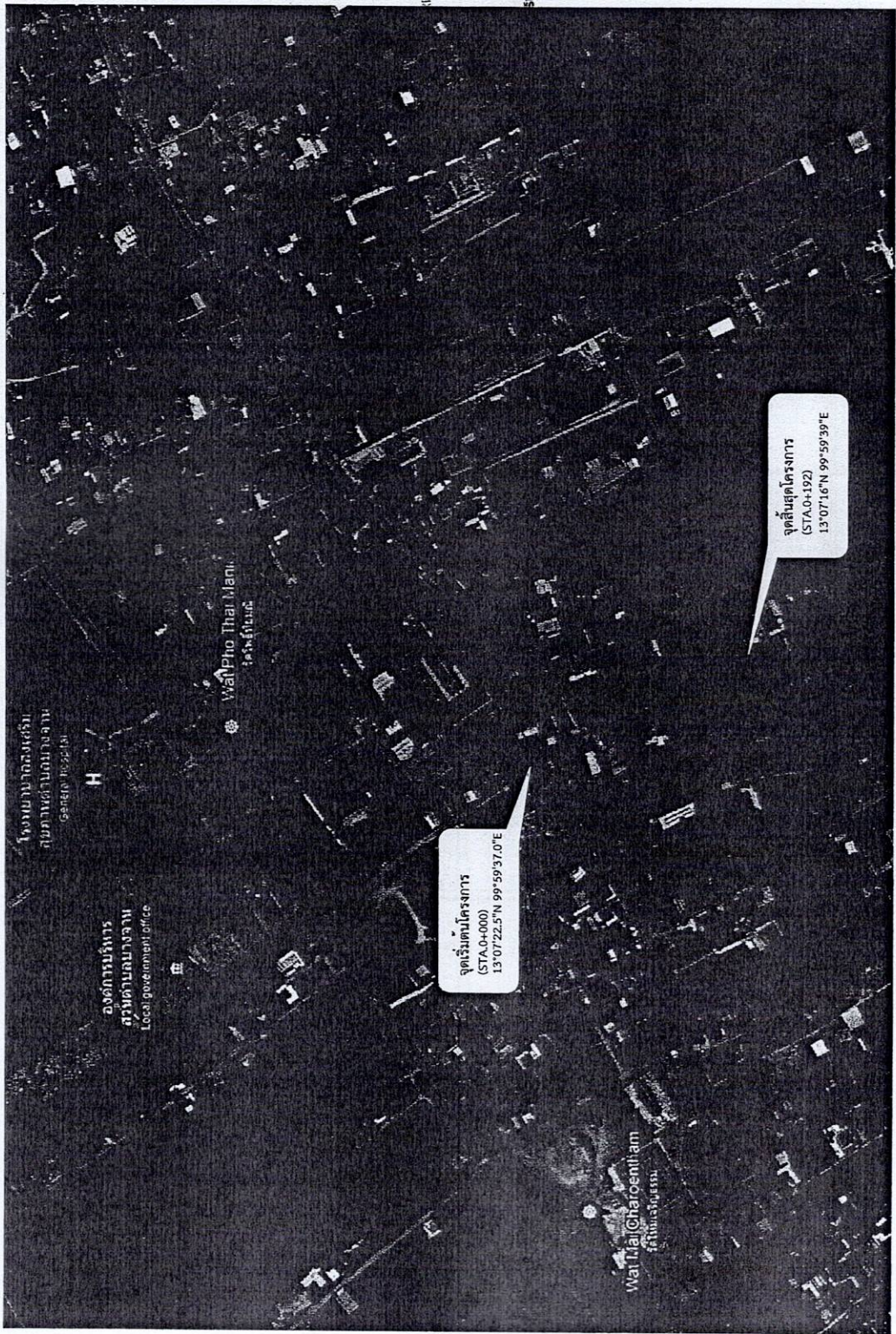

แผนที่โครงการ โดยสังเขป
หมู่ที่ 4 ซอย 1 ตำบลบางจาน อำเภอเมืองเพชรบุรี จังหวัดเพชรบุรี



องค์การบริหารส่วนตำบลบางจาน

โครงการ

ก่อสร้างถนนผิวจราจร คสล. ขอบกว้างท่อ และบ่อพัก

สถานที่ก่อสร้าง

ตำบลบางจาน อ.บึงสามพัน จ.พิจิตร

แบบแสดง

ผังบริเวณโครงการ

อนุญาตแบบสถาปัตยกรรมและวิศวกรรม

นายวิชาญ วัฒนศิริกุล สถาปนิก
29 หมู่ 6 ต.บึงสามพัน อ.บึงสามพัน จ.พิจิตร

นายวิชาญ วัฒนศิริกุล สถาปนิก
29 หมู่ 6 ต.บึงสามพัน อ.บึงสามพัน จ.พิจิตร

ตัวอักษรย่อ

ผู้ดำเนินการ
นางสาว
(นายวิชาญ วัฒนศิริกุล)

ผู้ควบคุมการก่อสร้าง
เห็นชอบ

น.ส. อ.ต.ท. (นางสาววิชาญ วัฒนศิริกุล)
ปลัดองค์การบริหารส่วนตำบลบางจาน

นายวิชาญ วัฒนศิริกุล
นายกองค์การบริหารส่วนตำบลบางจาน

เลขที่แบบ

วันที่อนุมัติ

จำนวนแผ่น

4

8

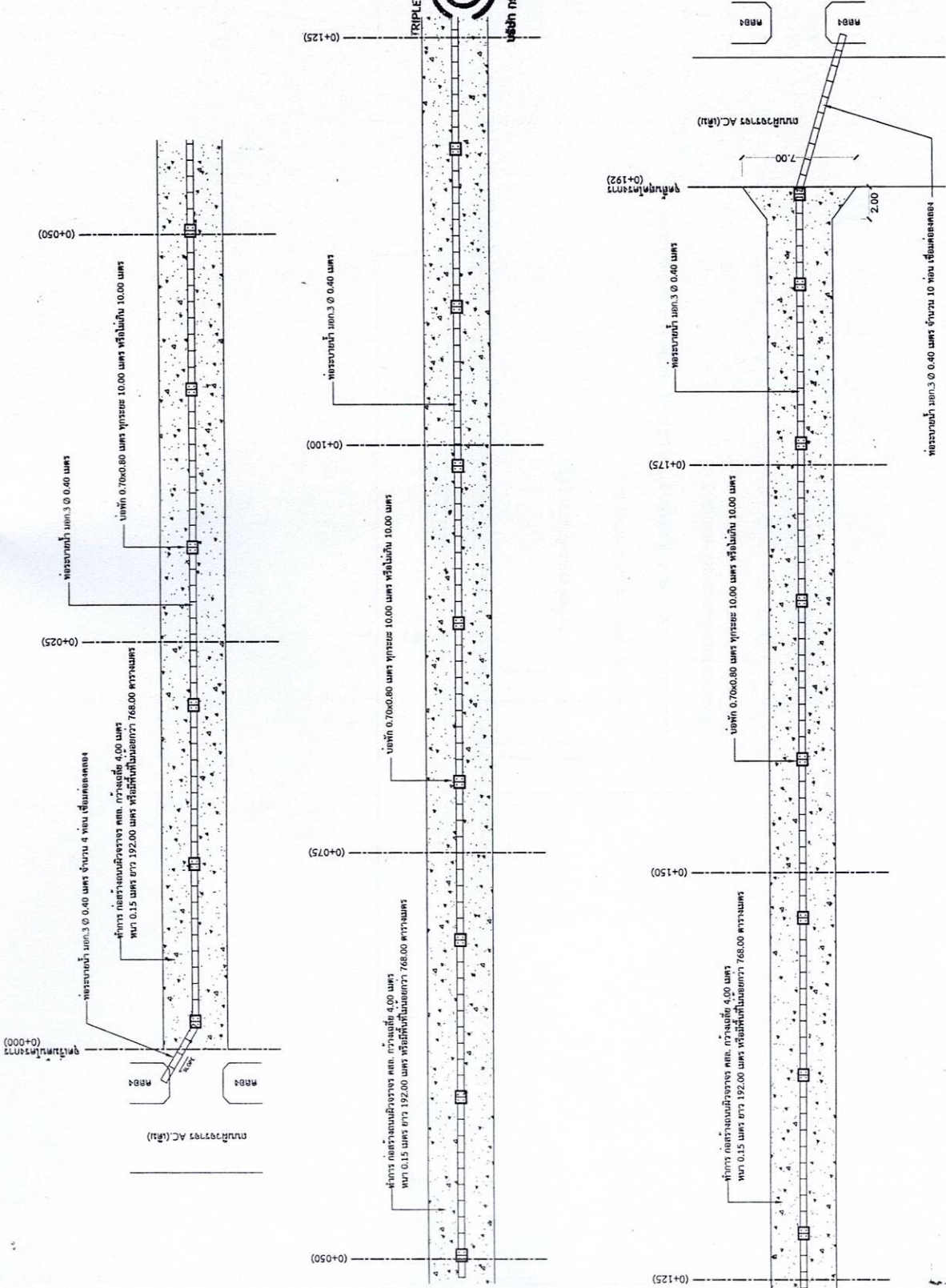

ผังบริเวณโครงการ
SCALE 1:250

หมายเหตุ: บริเวณปากทางสี่แยก/ออก ของสี่แยกหรือทางแยกอาจวางบ่อน้ำไว้ให้ทางเชื่อมเพิ่มเติมได้ขึ้นอยู่กับลักษณะของพื้นที่บริเวณนั้น
และทำการติดตั้งท่อ PVC 4" ที่บ่อพัก โดยตำแหน่งสามารถปรับเปลี่ยนได้ขึ้นอยู่กับลักษณะของพื้นที่บริเวณนั้น



องค์การบริหารส่วนตำบลบางจาน

โครงการ

ก่อสร้างถนนสายรอง ทศ. พร้อมทางเท้า และท่อระบายน้ำ

สถานที่ก่อสร้าง

ตำบลบางจาน อำเภอเมืองสระบุรี จังหวัดสระบุรี

แบบแสดง

รูปตัดตามขวาง

TRIPLE E CONSULTING ENGINEERING & ARCHITECTURE

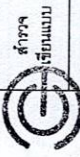

สัญญา ออกแบบสถาปัตยกรรมและวิศวกรรม
 สาขา
 เขียนแบบ
 นายเชษฐาภรณ์ ชัยวงศ์วงศ์ ฐ. 4995
 29 หมู่ 9 ต.ระดัง อ.เมือง จ.สระบุรี
 วิศวกร
 อนุมัติ
 นายสุวิทย์ วัฒนศิริ ฐ. 4995
 29 หมู่ 9 ต.ระดัง อ.เมือง จ.สระบุรี

ตรวจเช็ค

ผู้ชำนาญการ
กองช่าง

[Signature]

(นายเชษฐาภรณ์ ชัยวงศ์วงศ์ ฐ. 4995)
ผู้ชำนาญการกองช่าง

เห็นชอบ

[Signature]

ปลัด อบต.
ปลัดองค์การบริหารส่วนตำบลบางจาน

อนุมัติ

[Signature]

นายก อบต.บางจาน
นายเชษฐาภรณ์ ชัยวงศ์วงศ์ ฐ. 4995

เลขที่แบบ

วันที่อนุมัติ

จำนวนแผ่น

5

8

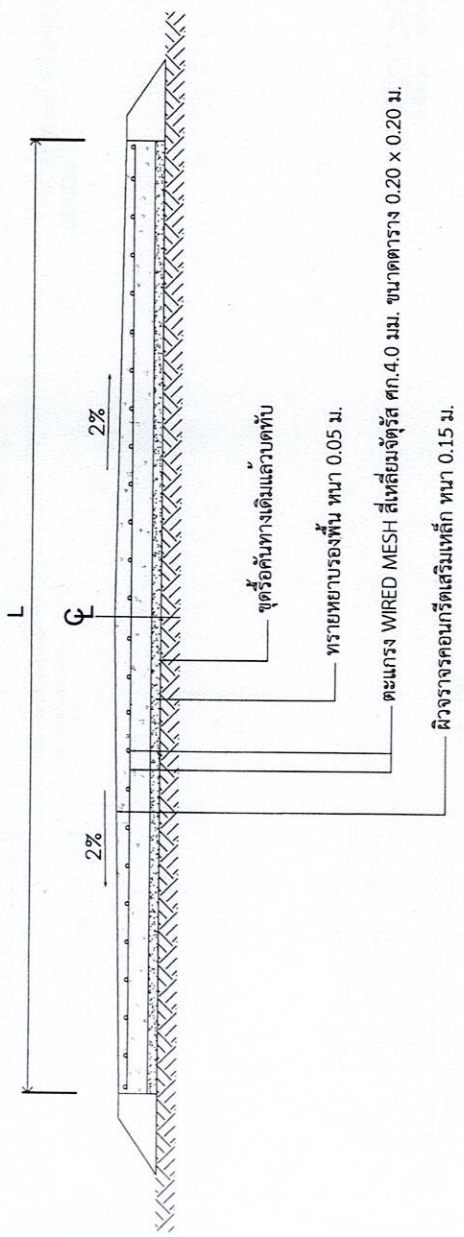

รูปตัดถนนตามขวาง



องค์การบริหารส่วนตำบลบางจาน

โครงการ

ก่อสร้างอาคารเรียน คสล. พอมหาชน และอเนก

สถานที่ก่อสร้าง

พื้นที่บางจาน ตำบลเมืองเก่า อำเภอเมืองบุรีรัมย์ จังหวัดบุรีรัมย์

แบบแสดง

แบบขยาย ออกแบบและแปลร่าง
แบบขยาย คสล.

TRIPLE E-02.1/12

ผู้จัดทำแบบ	นายอภิรักษ์ วิชาญคำคุณ ฐ.บ.4896 29 หมู่ 9 ต.เมืองเก่า อ.เมือง จ.บุรีรัมย์
ผู้ตรวจ	นายอภิรักษ์ วิชาญคำคุณ ฐ.บ.4896 29 หมู่ 9 ต.เมืองเก่า อ.เมือง จ.บุรีรัมย์
ผู้ควบคุมงาน	นายอภิรักษ์ วิชาญคำคุณ ฐ.บ.4896 29 หมู่ 9 ต.เมืองเก่า อ.เมือง จ.บุรีรัมย์
ผู้ดำเนินการก่อสร้าง	นายอภิรักษ์ วิชาญคำคุณ ฐ.บ.4896 29 หมู่ 9 ต.เมืองเก่า อ.เมือง จ.บุรีรัมย์

ผู้ดำเนินการก่อสร้าง

เห็นชอบ

ปลัด อบต. พนมไพร (นายอภิรักษ์ วิชาญคำคุณ)

อนุมัติ

นายอภิรักษ์ วิชาญคำคุณ (นายอภิรักษ์ วิชาญคำคุณ)

วันที่อนุมัติ

จำนวนแผ่น

6

8

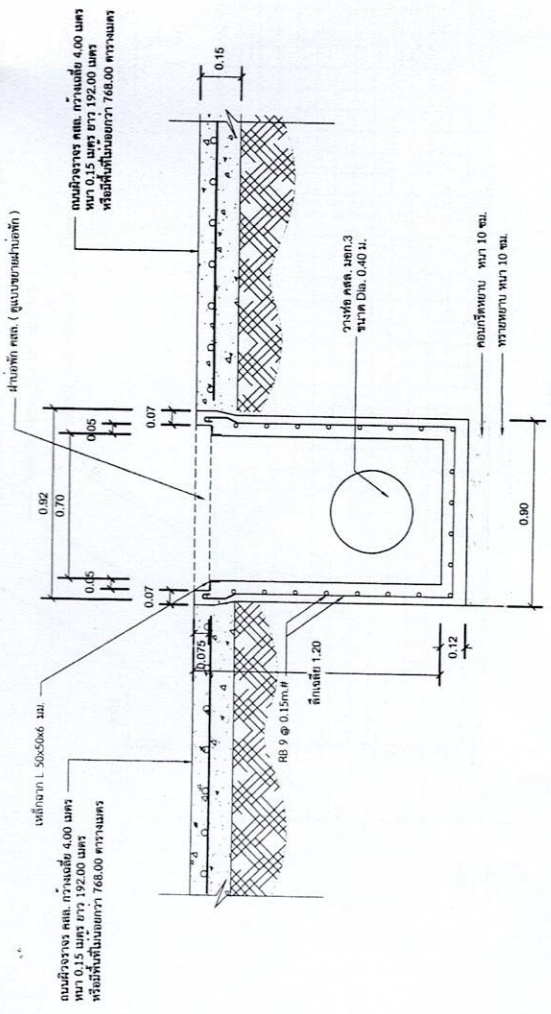
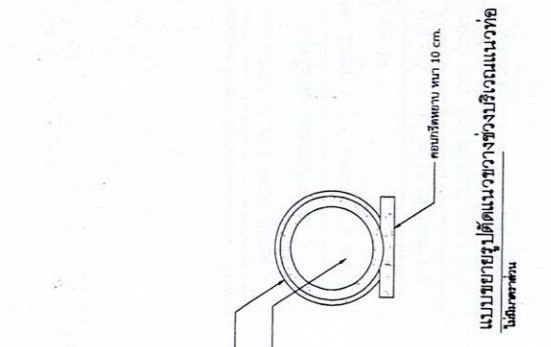

รูปตัดตามขวาง บ่อพัก คสล.

1:25

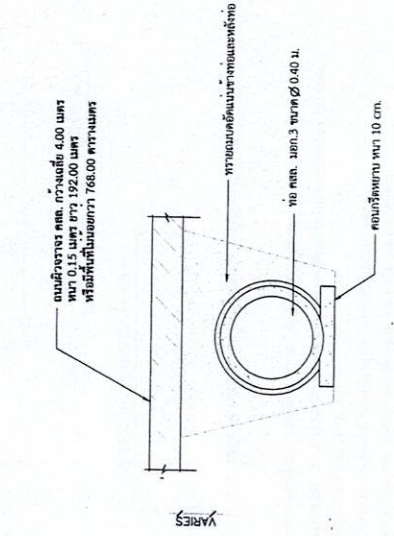

รูปตัด แนวขวาง หลังท่อ

ไม่ขึ้นค่าส่วน

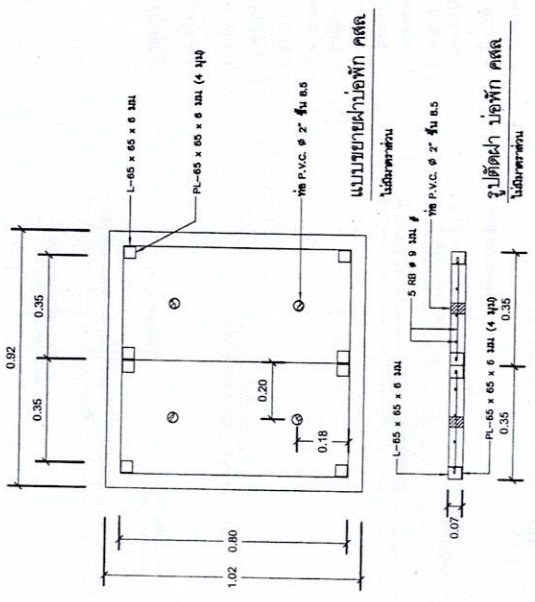

รูปตัดผ่า บ่อพัก คสล.

ไม่ขึ้นค่าส่วน



องค์การบริหารส่วนตำบลบางจาน

โครงการ

ก่อสร้างถนนผิวจราจร คสล. พร้อมวางท่อ และปลอกท่อ

สถานที่ก่อสร้าง

ตำบลบางจาน อำเภอเมืองแพร่ จังหวัดแพร่

แบบแปลน

แบบขยายหน้าตัด

ชื่อผู้ออกแบบสถาปัตยกรรมและวิศวกรรม

สำรวจ

เขียนแบบ

หน้าที่ยื่นให้: วิชาวิศวกรรมฯ ส.ม. ๕๑๑๕
29 หมู่ ๑ ต.ศรีภูมิ อ.เมือง จ.แพร่

จัดซื้อวัสดุ

ออกแบบ

หน้าที่ยื่นให้: วิชาวิศวกรรมฯ ส.ม. ๕๑๑๕
29 หมู่ ๑ ต.ศรีภูมิ อ.เมือง จ.แพร่

ตรวจก่อสร้าง

หน้าที่ยื่นให้: วิชาวิศวกรรมฯ ส.ม. ๕๑๑๕
29 หมู่ ๑ ต.ศรีภูมิ อ.เมือง จ.แพร่

ผู้ควบคุมการก่อสร้าง

(นายวิชาญ ใจดี)

เห็นชอบ

ปลัด อบต. (นางสาวสุกญา เวียงหนู)

ปลัดองค์การบริหารส่วนตำบลบางจาน

อนุมัติ

นายก อบต. (นายวิชาญ ใจดี)

นายก อบจ. (นายวิชาญ ใจดี)

เลขที่แบบ

วันที่อนุมัติ

แผ่นที่

จำนวนแผ่น

7

8

CONSTRUCTION JOINT DOWEL BAR R815 มม. ยาว 0.50 ม. @ 0.30 ม. ทุกๆระยะ 5 เมตร

EXPANSION JOINT DOWEL BAR R819 มม. ยาว 0.50 ม. @ 0.30 ม. ทุกๆระยะ 100 เมตร

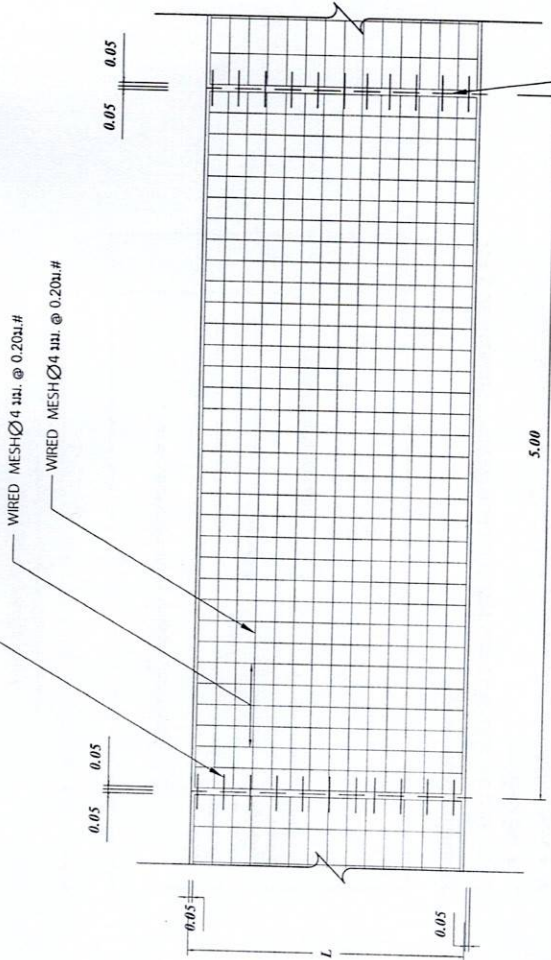

รูปแบบแปลนแสดงการเสริมเหล็กและรอยต่อ

NO scale

รอยต่อตามขวาง

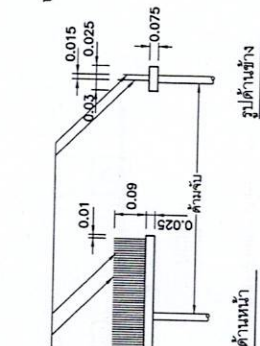

แปลนไม้ทาบ

รูปด้านข้าง

แบบขยายไม้ทาบลดลาดด้านขึ้น คสล.

รายการประกอบแบบถนน

- วัสดุต่างๆ ที่แสดงใช้เป็นมาตรฐาน หากจะระบุให้มีอย่างอื่น
- คุณสมบัติของวัสดุและวิธีการก่อสร้าง นอกเหนือจากที่ระบุในแบบให้เป็นไปตามมาตรฐานการก่อสร้างทางหลวงชนบท (กรม) เฉพาะส่วนที่เกี่ยวข้อง
- EXPANSION JOINT ให้ก่อสร้างทุกระยะ 100 ม. นอกจากมีระยะพิเศษไม่ถึง 100 ม. ให้ตั้งระยะและตั้งอยู่ระหว่าง 80-50 ม.
- ส่วนแนวคอนกรีต (SLUMP) ไม่มากกว่า 7 ซม. และแรงอัด (COMPRESSIVE STRENGTH) ของคอนกรีตที่รับน้ำหนัก 15x15x15 ซม. ต้องมีค่าแรงอัดประสิทธิผลไม่น้อยกว่า 320 กก./ตร.ซม. ที่อายุ 28 วัน หรือ
 - แรงคอนกรีตที่อายุ 7 วัน ใช้ค่าแรงอัดไม่น้อยกว่าร้อยละ 28 ของค่าความแข็งแรง 28 วัน เท่ากับ 224 กก./ตร.ซม.
 - แรงคอนกรีตที่อายุ 14-17 วัน ใช้ค่าแรงอัดไม่น้อยกว่าร้อยละ 60 ของค่าความแข็งแรง 28 วัน เท่ากับ 256 กก./ตร.ซม.
 - แรงคอนกรีตที่อายุ 15-21 วัน ใช้ค่าแรงอัดไม่น้อยกว่าร้อยละ 65 ของค่าความแข็งแรง 28 วัน เท่ากับ 272 กก./ตร.ซม. ตามแบบมาตรฐานทางหลวงกำหนด
- การวางยึดเหล็กคอนกรีตให้ขยับ ให้ทำโดยผูกมัดไม่ให้รบกวนการวางคอนกรีตด้านหนึ่งไม่ให้รบกวนอีกด้านหนึ่งอย่างสม่ำเสมอ และให้เหล็กขยับได้ โดยวิธีที่วิศวกรจะสั่งตั้งไว้ไม่เกิน 2 มม.
- เหล็กใช้รูปแบบไม่มีรอยต่อตามยาว (NO LONGITUDINAL JOINT) กรณีที่มีปัญหาพื้นที่ก่อสร้าง และหรือ การจราจร โดยให้ใช้ยูนิคอสติจหรือขลุ่ยเชื่อมแบบ
- ถนน คสล. รับน้ำหนักบรรทุกไม่เกิน 15 ตัน (รถ 4 ล้อ ยาง 6 เส้น) เฉพาะสำหรับรถก่อสร้างขนาดไม่เกิน 10 ตัน ที่มีปริมาณการจราจรต่ำ ไม่เกิน 200 คัน/วัน ปริมาณถนนทุกชนิด 5 %

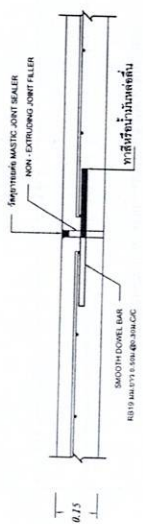

ขยายรอยต่อ EXPANSION JOINT

NOT TO SCALE

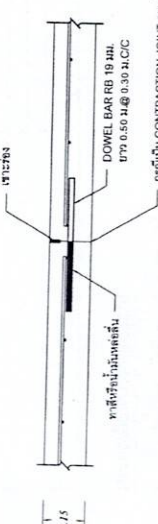

ขยายรอยต่อ CONSTRUCTION JOINT

NOT TO SCALE

รายละเอียดประกอบแบบ

เป็นมาตรฐานสำหรับโครงการอาคารบริหารส่วนงาน

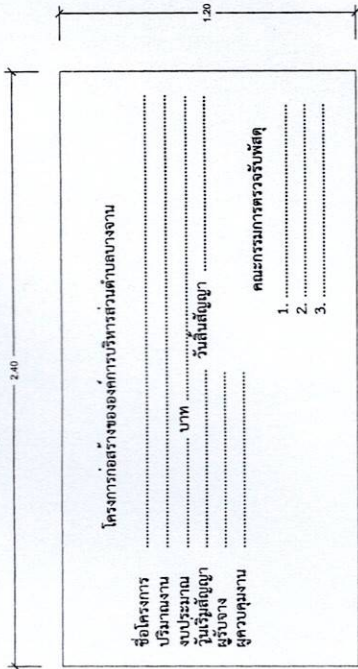

รายละเอียดประกอบแบบ

1. เสา พื้นป้ายทาสีเขียวทึบ 2 ด้าน ใช้สีน้ำมัน ก่อนทาสีจึงให้ทาสีกันสนิมก่อน 2 ครั้ง
2. ตัวหนังสือสีขาว
3. ขนาดตัวหนังสือกำหนดตามความเหมาะสม ของข้อความตามแบบที่กำหนด
4. แฉกเหล็กขนาดกว้าง 1.20 เมตร ยาว 2.40 เมตร

หมายเหตุ

- สถานที่ติดตั้งกำหนดตามความเหมาะสมในสถานที่ก่อสร้างและสามารถมองเห็นได้ชัดเจน
- ก่อนทาสีจึงให้ทาสีกันสนิมก่อน 2 ครั้ง

ป้ายชั่วคราว

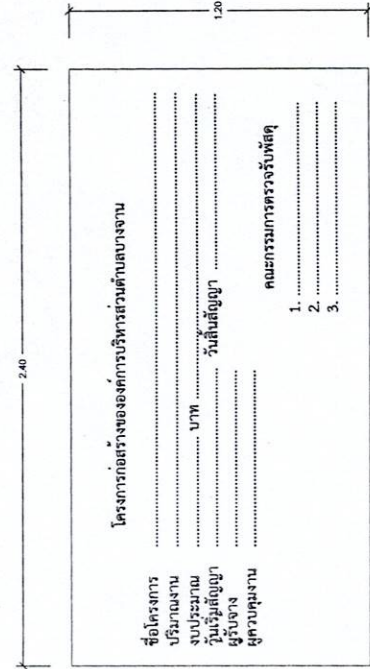

รายละเอียดประกอบแบบ

1. ป้ายไม้อัดทาสีเขียว 2 ด้าน หรือแผ่นไม้อัดสีเขียว โครงคร่าไม้ พร้อมแฉกไม้
2. ตัวหนังสือสีขาว
3. ขนาดตัวหนังสือกำหนดตามความเหมาะสม ของข้อความตามแบบที่กำหนด
4. ผู้รับจ้างจะต้องดำเนินการติดตั้งป้ายโครงการชั่วคราวก่อนเข้าดำเนินการก่อสร้าง



องค์การบริหารส่วนตำบลบางจาน

โครงการ

ก่อสร้างอาคารเรียน ๓๓. พร้อมวางท่อ และขุดดิน

สถานที่ก่อสร้าง

ตำบลบางจาน อำเภอเมืองเพชรบุรี จังหวัดเพชรบุรี

แบบแสดง

แบบแปลนโครงการ

งานออกแบบสถาปัตยกรรมและวิศวกรรม

TRIPLE E CO., LTD.



สำรวจ

นายศุภสิทธิ์ ชูศรีดำรงกุล ส.ม.4985

29 หมู่ ๑๒ อ.เมือง จ.เพชรบุรี

วิศวกร

นายศุภสิทธิ์ ชูศรีดำรงกุล ส.ม.4985

29 หมู่ ๑๒ อ.เมือง จ.เพชรบุรี

ตรวจสถาป

ผู้อำนวยการ

กมลช่าง

(นาย วิวัฒน์ ธรรมใจ)

ผู้อำนวยการก่อสร้าง

เห็นชอบ

บด อภิมงคล (อภิมงคล) เรืองทาบ

ปลัดองค์การบริหารส่วนตำบลบางจาน

อนุมัติ

นายก อบต. (นาย เสียมเกียรติ ฝอยละรัมย์)

นายกองกลางบริหารส่วนตำบลบางจาน

เลขที่แบบ

วันที่อนุมัติ

จำนวนแผ่น

8

8